

Palladio 2040

PALLADIO 2040 • PALLADIO 2040 • PALLADIO 2040 • PALLADIO

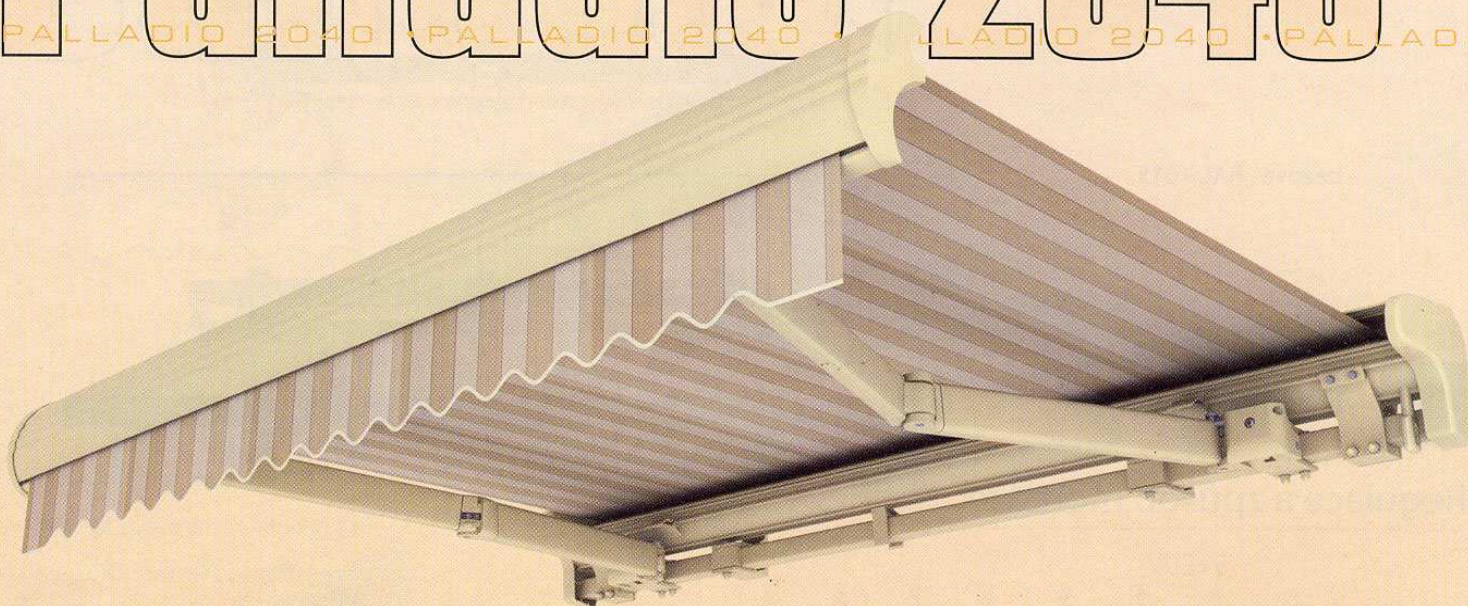

Palladio je elegantní markýza s kazetou, vhodná zejména pro instalaci na terasách.

- Speciální konstrukce konzol ramen zvedá ramena nahoru. Dochází k těsnému uzavření kazety, která chrání navinutou látku.
- Použití Fleyerova řetězu při konstrukci ramen ve spojení s přesností provedení kloubů zajišťují markýze dlouhodobý bezporuchový provoz.
- Díky použití pružných vzpěr navijecí hřídele je látka vždy rovnoměrně napnutá.
- Palladio spojuje vlastnosti kazetové markýzy s konstrukcí opřenu na čtvercové desce. Toto řešení umožňuje využít funkčnosti kazetové

Výsuv	2,1 m; 2,6 m; 3,1 m; 3,6 m
Maximální výsuv	3,6 m
Maximální šířka	7 m
Minimální šířka	výsuv + 0,5 m
Ramena	rozkládací, hliníková, s pružinami a řetězem, vodorovné seřízení složených ramen
Úhel pohybu	0° - 55°
Konzole	do zdi, do stropu, do krovu
Velikost navijecí hřídele	70 mm
Kazeta markýzy	s kartáčkem
Barevné provedení	bílá, béžová, hnědá - vše prášková barva
Látka	99 vzorů (druhů)
Volán	výška 21 cm, druh dle vzorníku
Ruční ovládání	klika 1,5m, 1,8m, 2,2 m
Elektrické ovládání	motor, motor s nouzovou havarijní klikou, dálkové ovládání, automatické čidlo vítr-slunce

markýzy v plném rozsahu a zároveň zjednodušuje její montáž.

- Konstrukce markýzy je ošetřena

práškovou metodou v barvách: bílá, béžová, hnědá.

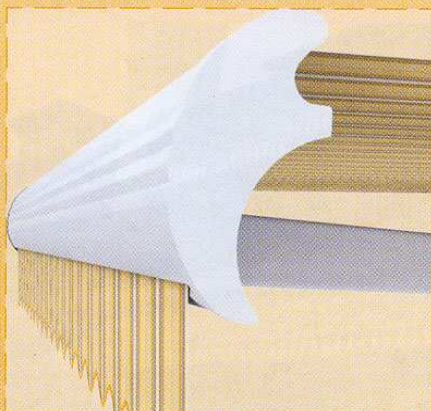

Přední lišta

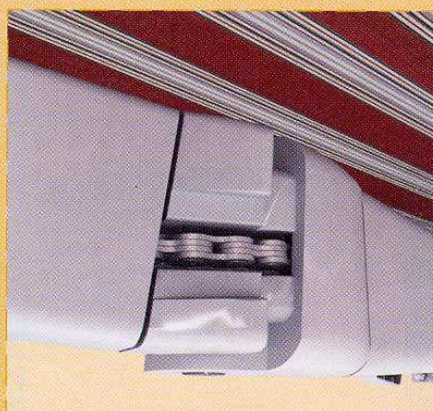

Rameno s řetězem

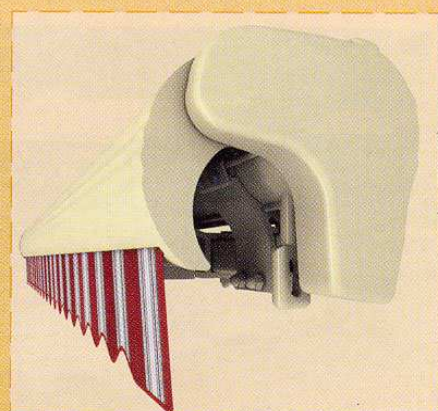

Nosná konstrukce markýzy

Barevné provedení:



- bílá, RAL 9010



- béžová, RAL 1015



- hnědá, RAL 8016



Regulace a způsob montáže:

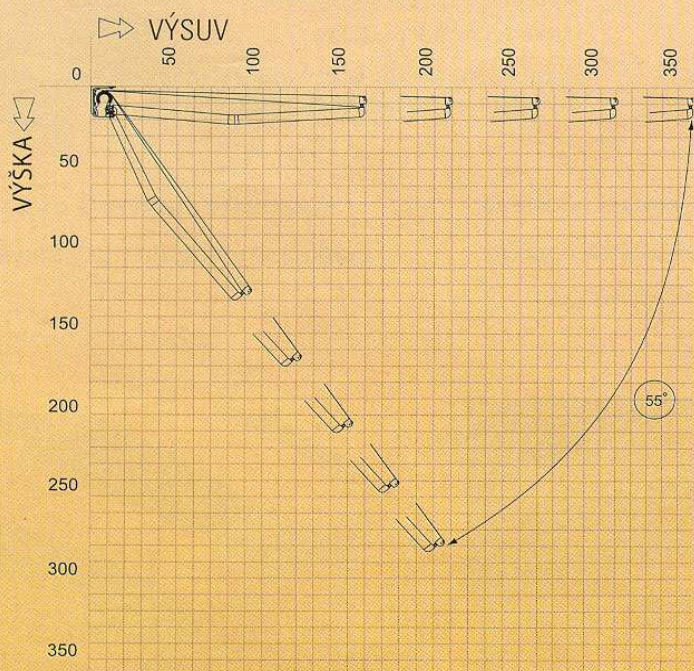
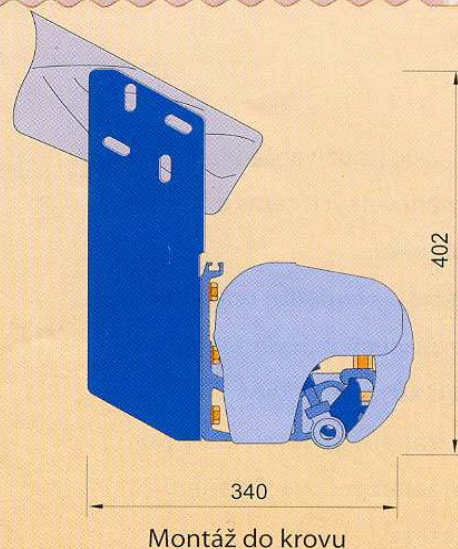
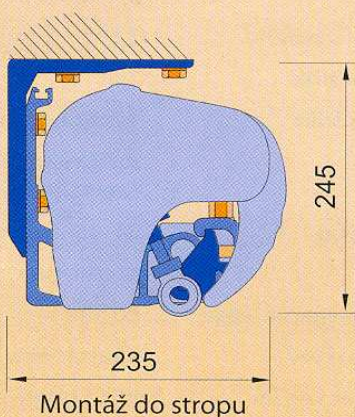
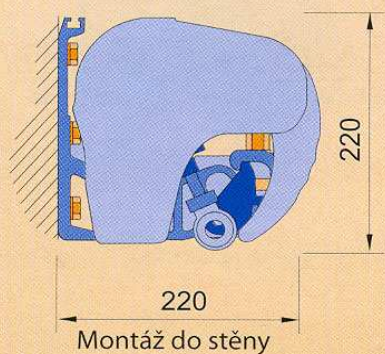

Rozsah regulace sklonu markýz

